

TRAFY (FFT-A形) 富士障害波防止用変圧器

ノイズ減衰性能が優れており、電子機器・装置を確実に保護します。

特長

- TRAFYは、一台で電源用変圧器とノイズフィルタの双方の機能を有する複合機能製品です。
- ノイズ減衰性能が従来の電源用変圧器の1000倍以上です。
- 広周波数帯において、優れたノイズ減衰性能を有しています。
- 一次側と二次側の回路が対称形なので、双方向にノイズ減衰効果が得られます。
- 機種が豊富で小形・軽量です。

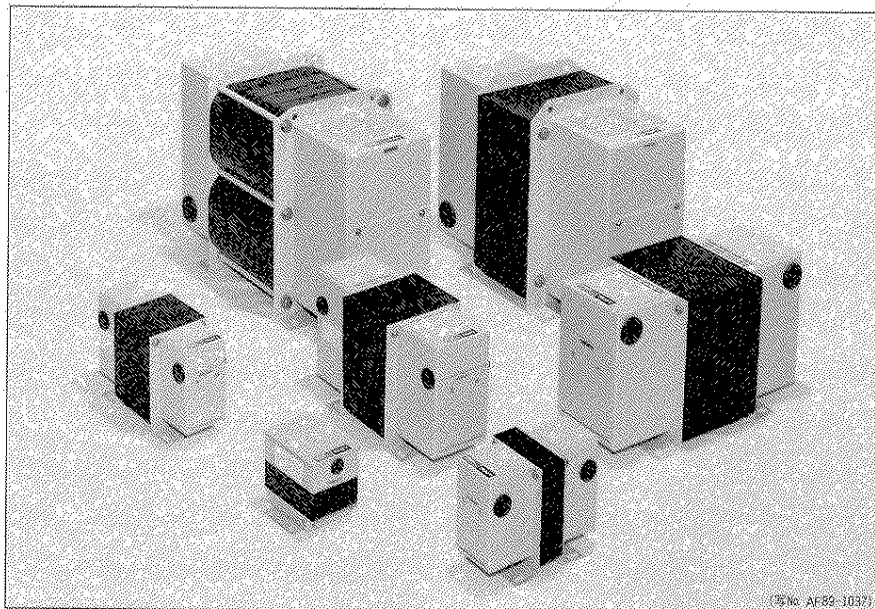

(写真: AF-89-1037)

形式説明

FFT - SA / 50 / 100 - 100

基本形式
FFT トラフィ

シリーズ

SA	標準シリーズ
HA	高性能シリーズ
DA	電源コード付シリーズ
CA	コンセント付シリーズ

二次電圧

100	100V
200	200V

一次電圧

100	100V
200	200V
400	400V

※一次電圧および二次電圧は、要求値記載で100~460V可能。

定格容量

50	50VA	750	750VA	5k	5kVA
100	100VA	1k	1kVA	7.5k	7.5kVA
200	200VA	1.5k	1.5kVA	10k	10kVA
300	300VA	2k	2kVA	—	—
500	500VA	3k	3kVA	—	—

製作機種

容量 [VA]	シリーズ			
	SA	HA	DA	CA
50	○	—	—	—
100	○	○	—	—
200	○	○	—	—
300	○	○	—	—
500	○	○	○	○
750	○	○	○	○
1k	○	○	○	○
1.5k	○	○	—	—
2k	○	○	—	—
3k	○	○	—	—
5k	○	○	—	—
7.5k	○	○	—	—
10k	○	○	—	—

(注) ○印が製作機種

定格仕様

シリーズ (注1,4)	定格容量 [VA] (注1)	相数 (注1)	定格電圧 [V] (注1)	定格電流 [A]	定格周波数 [Hz]	漏れ電流 [μ A]	絶縁種別	電圧変動幅 [%] (注2)	効率 [%]	耐電圧 [kV]	準用規格
SA	50 (注3)	単相	100	0.5~500 at100V	50 / 60	100以下	B種	± 10 ± 4	85以上 90以上	AC2kV-1分間 (DA, CA形 AC1.5kV -1分間)	JEC-204 (1978)
(HA)	200	(三相)	200 / 100	0.25~250 at200V					95以上		
(DA)	300		(200/200) (400)								
(CA)	500										
	750										
	1k										
	1.5k										
	2k										
	3k										
	5k										
	7.5k										
	10k										

(注1) カッコ内は、標準製品です。

(注2) 電圧変動幅は、力率0.9における値です。

(注3) 50VAは、SAシリーズのみです。

(注4) DA, CAシリーズは、容量500VA~1kVA、定格電圧100/100Vのみです。

(注5) 上記以外については、お問合せください。

富士障害波防止用変圧器 TRAFY (FFT-A形)

等価回路

SA, HAシリーズ

特殊なシールド技術により
ノイズの移行を完全に防止し
負荷側に健全な電源を供給します。

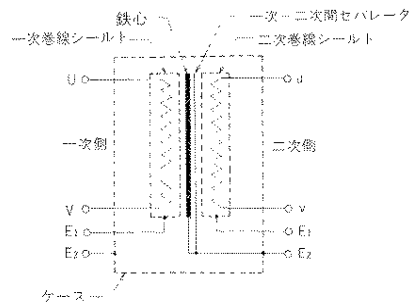

DA, CAシリーズ

特殊なシールド技術により
ノイズの移行を完全に防止し
負荷側に健全な電源を供給します。

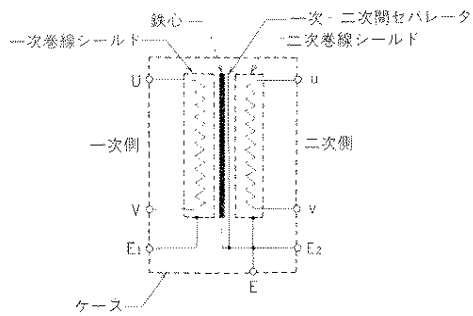

構造図

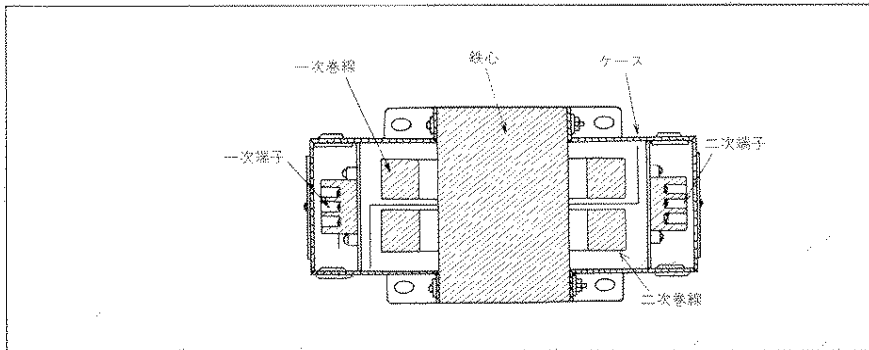

TRAFY (FFT-A形) 富士障害波防止用変圧器

ノイズ減衰特性

TRAFYは、電源線間を伝導するノーマルモードノイズ、電源線と大地間を伝導するコモンモードノイズを完全に除去します。
 下図にTRAFYのノイズ減衰性能を示します。

1. SA, DA, CAシリーズ

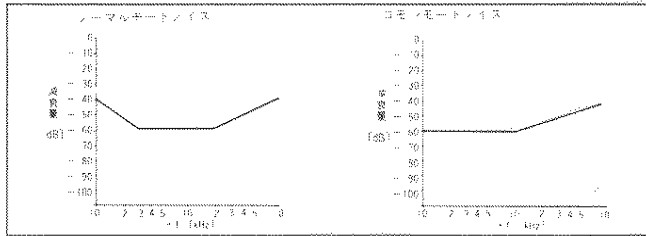

2. HAシリーズ

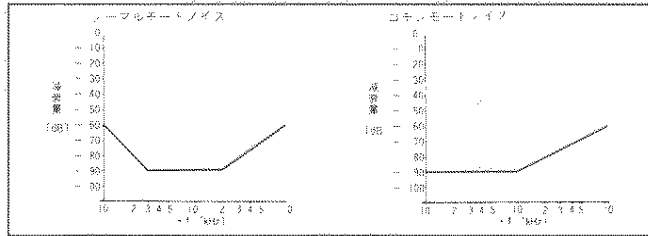

ノイズ減衰特性例 (SAシリーズ, 100VA品)

ノーマルモードノイズ減衰特性

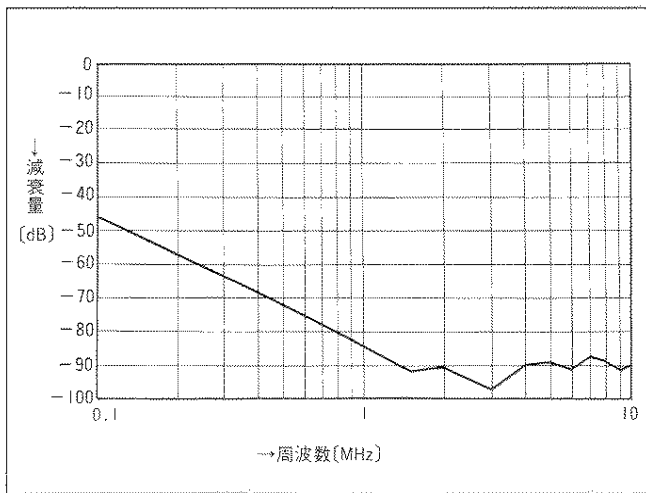

コモンモードノイズ減衰特性

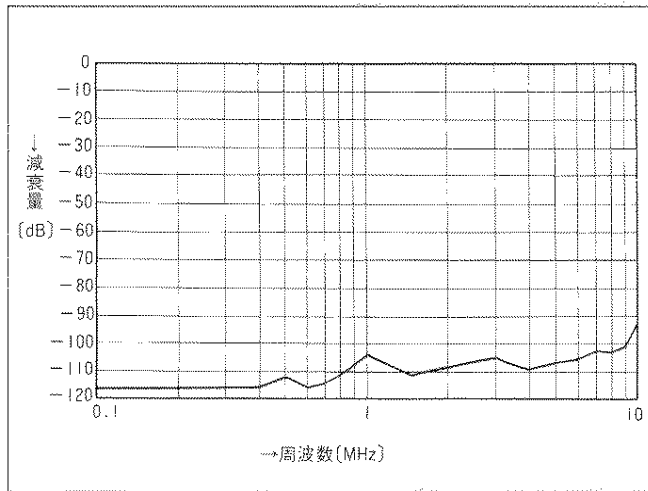

実回路でのノイズ減衰性能例 (使用機種: FFT-SA, 200VA at 100/100V)

リレー開閉ノイズ

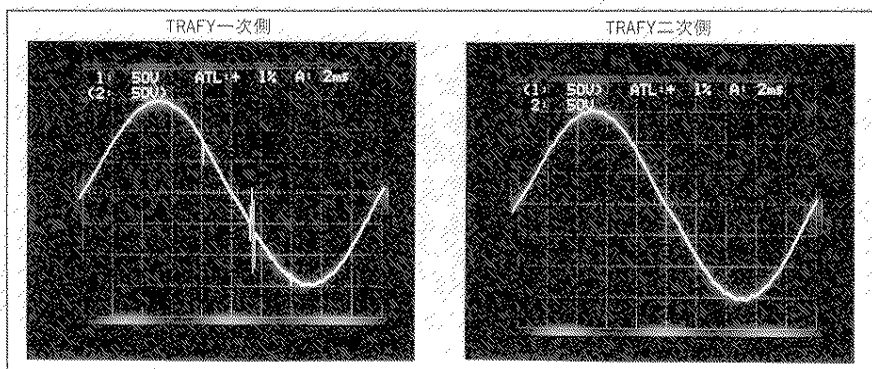

雷インパルス

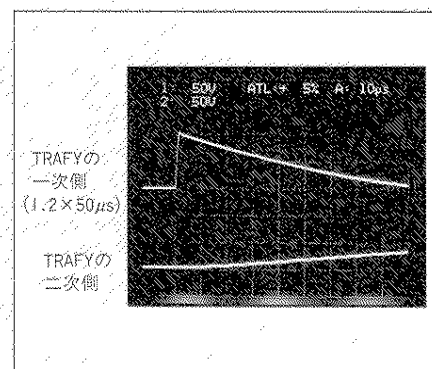

ヤスリノイズ

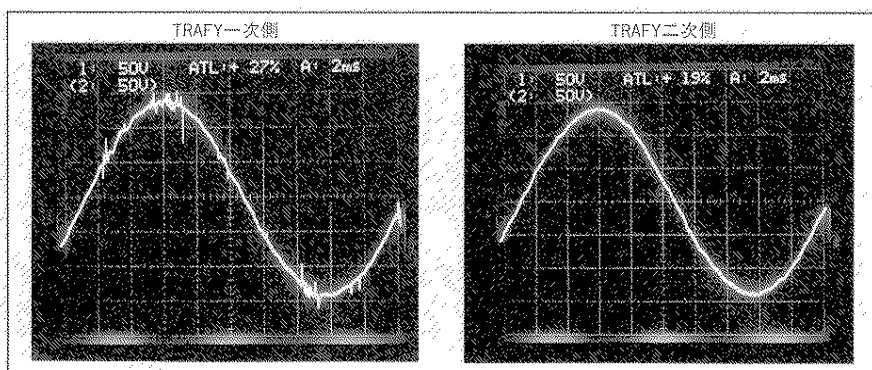

富士障害波防止用変圧器 TRAFY (FFT-A形)

DAシリーズ (電源コード付シリーズ)

● 500VA

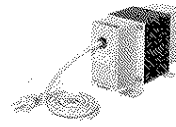
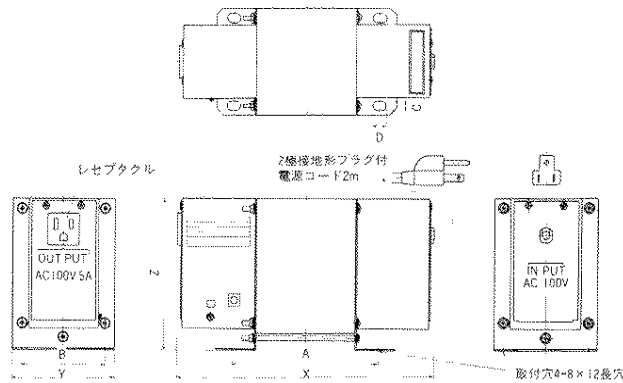

(写真 AF90-102)

容量 [VA]	寸法(mm)							重量 [kg]
	X	Y	Z	A	B	C	D	
500	230	89	126	126	73	8	12	6.9
公差	+4.5 -3.5	+4.5 -0.5	+0.5 -1.7	+2 -1	±0.5	±0.5	±0.5	—

● 750VA~1kVA

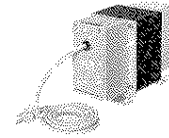
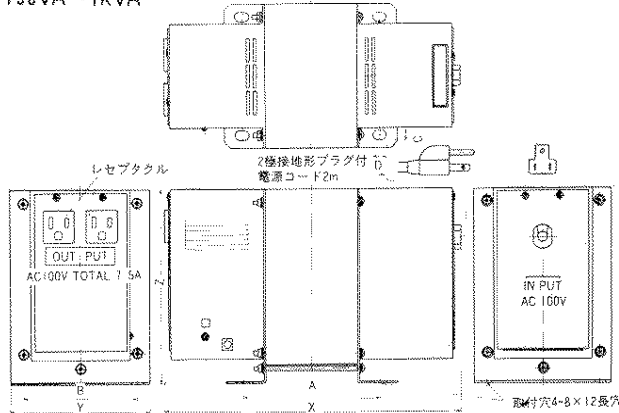

(写真 AF90-103)

容量 [VA]	寸法(mm)							重量 [kg]
	X	Y	Z	A	B	C	D	
750	265	120	161	119	98	8	12	11.3
1K	281	120	161	135	98	8	12	13.2
公差	+5.5 -3.5	+4.2 -0.5	+0.5 -1.7	+3.5 -1.5	±0.5	±0.5	±0.5	—

CAシリーズ(コンセント付シリーズ)

● 500VA

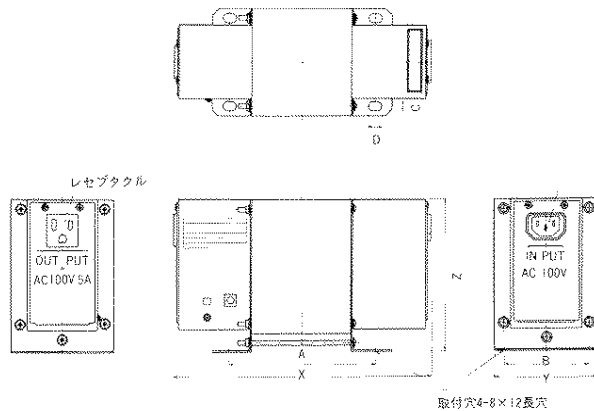

(写真 AF90-102)

容量 [VA]	寸法(mm)							重量 [kg]
	X	Y	Z	A	B	C	D	
500	229	89	126	126	73	8	12	6.9
公差	+4.5 -3.5	+4.5 -0.5	+0.5 -1.7	+2 -1	±0.5	±0.5	±0.5	—

● 750VA~1kVA

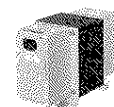
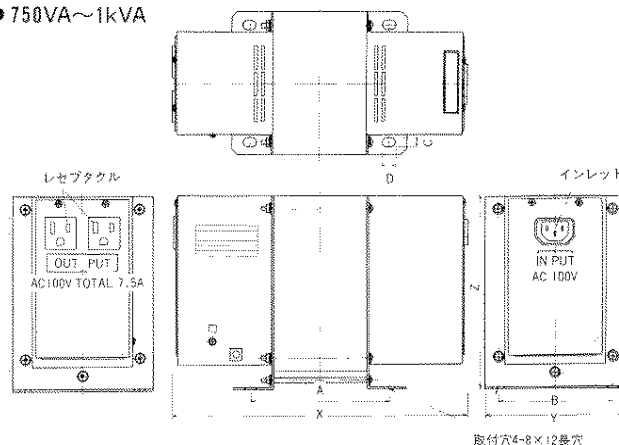

(写真 AF90-103)

容量 [VA]	寸法(mm)							重量 [kg]
	X	Y	Z	A	B	C	D	
750	262	120	161	119	98	8	12	11.3
1K	278	120	161	135	98	8	12	13.2
公差	+5.5 -3.5	+4.2 -0.5	+0.5 -1.7	+3.5 -1.5	±0.5	±0.5	±0.5	—